

Varenummer: 03707014
 Beskrivelse: Fluro ledhoved BRF 14 L
 venstregevind med kuglelejer

Mål

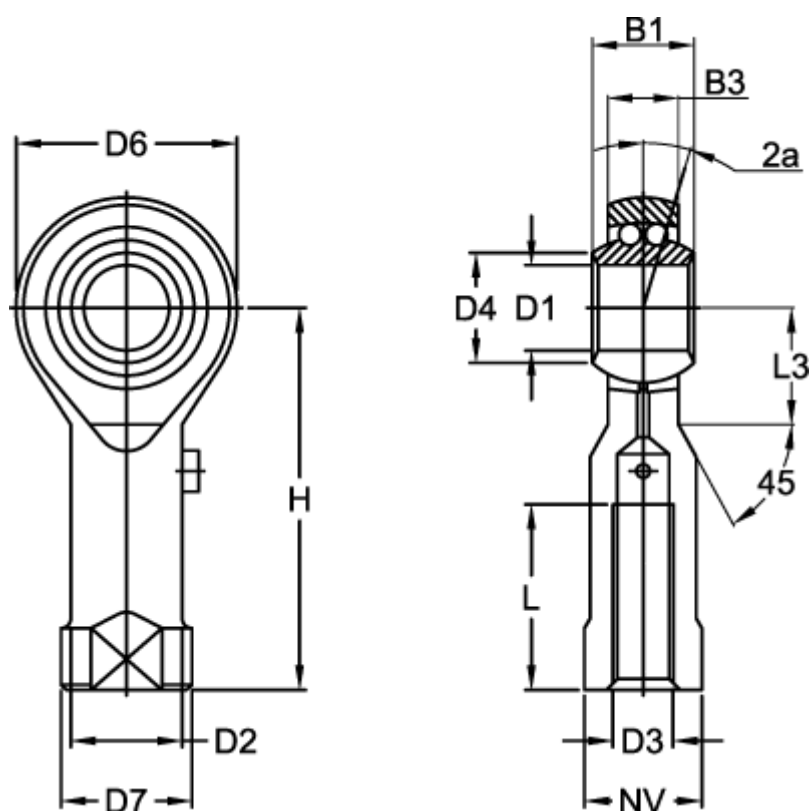

B1 = 19	Dynamisk belastning C (N) = 5600	Vægt (kg) = 0.160
B3 = 13.50	H = 57	
D1 = 14	L = 25	
D2 = 20.0	L3 = 20	
D3 = M14x2	Max o/min = 1025	
D4 = 17.0	NV = 22	
D6 = 36	Statisk belastning (N) = 2000	
D7 = 25	Vinkel 2a = 6.0	